

# Inkoppling av fiber i huset

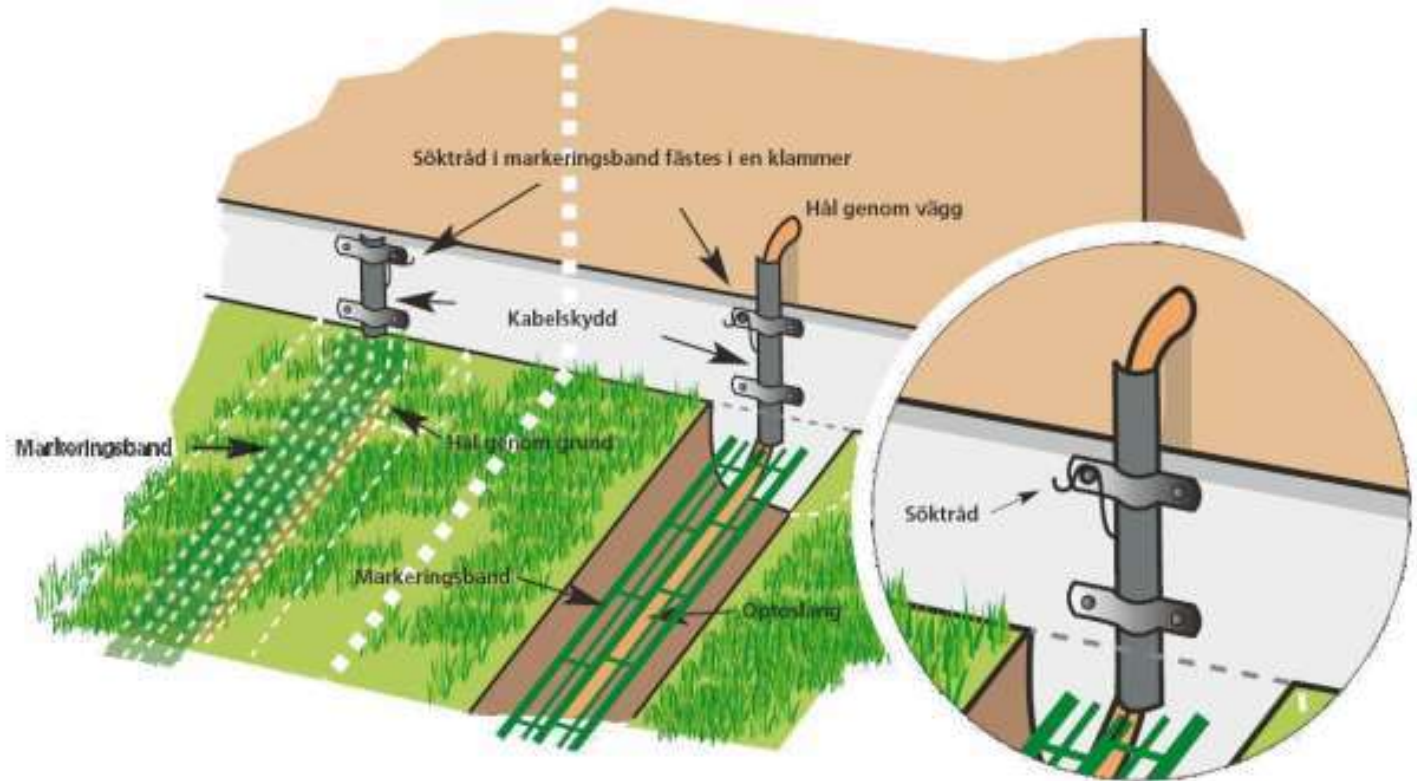

# Inkoppling av fiber i huset



# Inkoppling av fiber i huset

- **Fiberkonvertertern (=första uttaget)**



# Inkoppling av fiber i huset

- **Placering av fiberkonvertern?**
- • Lämplig placering
- – Mot yttervägg, någonstans ”mitt i huset”
- – I mediaskåp om man väljer att bygga s.k. bostadsnät
- • Eluttag ska finnas på max 1,5 meter från fiberkonvertern

# Inkoppling av fiber i huset

- **Undvik att dra fiberkabel inomhus (till**
- **fiberkonvertern)**
- • Dyrare installation
- • Fiberkabeln kan skadas t.ex. när man tapetserar om
- eftersom fibern är skörare än telefon- och datakablar.
- • Man kan inte reparera fiberkabeln själv
- • Stor risk för dyra reparationer om fiberkabeln skadas
- inomhus

# Inkoppling av fiber i huset

- **Skisser på grejerna i huset**
- • Lila=Fiber
- • Grönt=Telefoni
- • Rött=Internet, datorer
- • Gult=

# Inkoppling av fiber i huset

*Enklaste lösningen för telefoni*

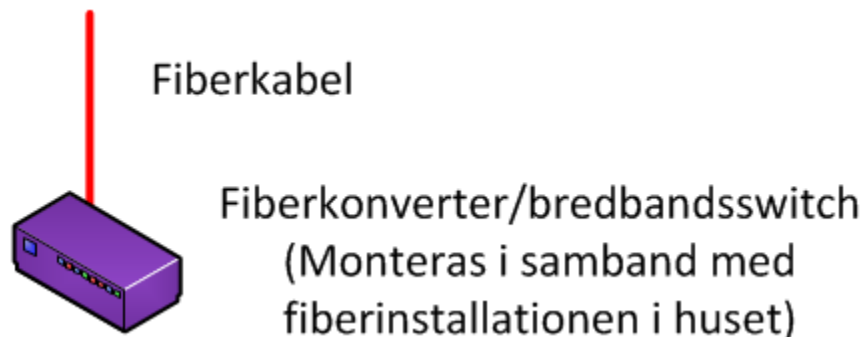

# Inkoppling av fiber i huset

## *Enklaste lösningen för telefoni*

Telefonadapter  
(Tillhandahålls av  
tjänsteleverantören när man  
tecknar telefonabonnemang)

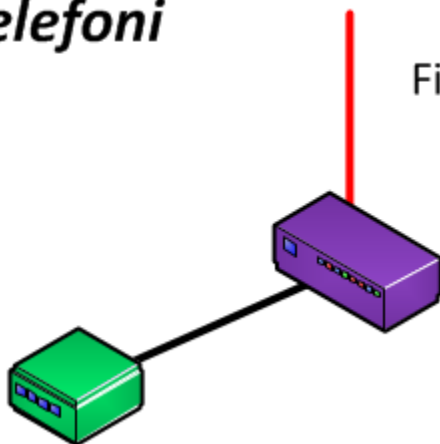

Fiberkabel

Fiberkonverter/bredbandsswitch  
(Monteras i samband med  
fiberinstallationen i huset)



# Inkoppling av fiber i huset

## *Internetanslutning en eller flera datorer*

Fiberkonverter/bredbandsswitch  
(Monteras i samband med  
fiberinstallationen i huset)

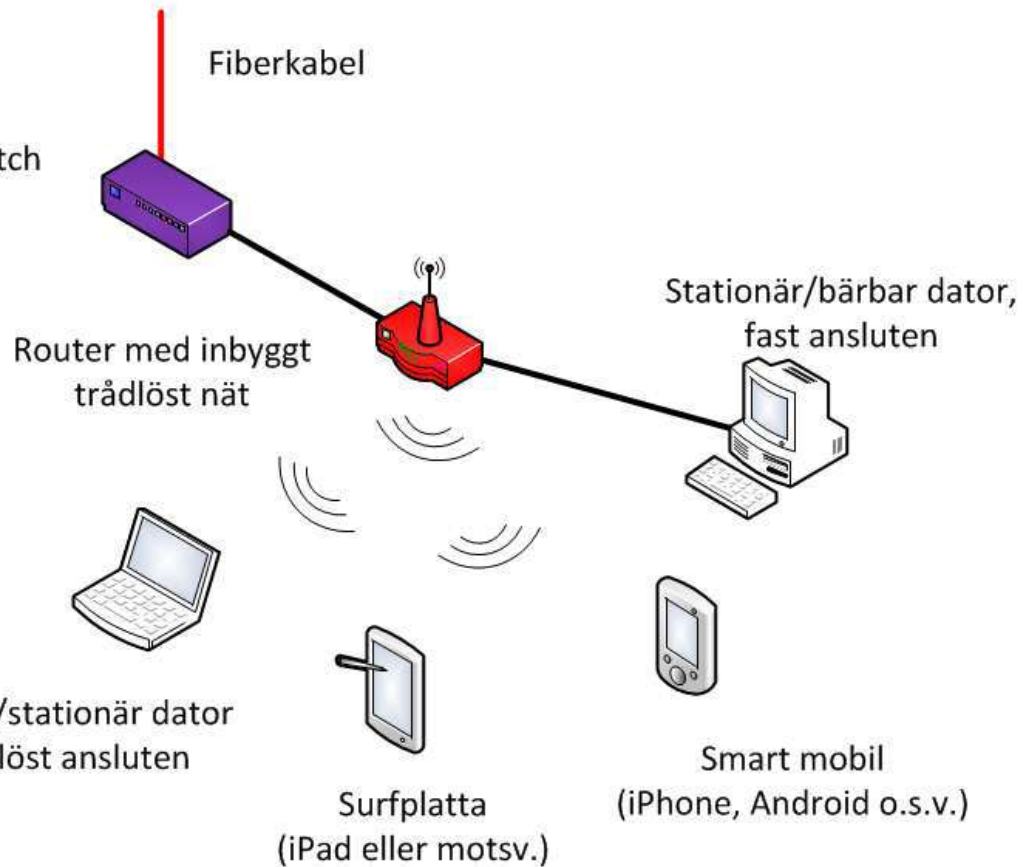

## Använda befintlig teleslinga i huset

Telefonadapter placerad vid "första" teleuttaget  
(Tillhandahålls av tjänsteleverantör när man tecknar telefonabonnemang)

Befintlig telefonslinga i huset

(Det går oftast att styra vilket av teleuttagen som är först på slingan)

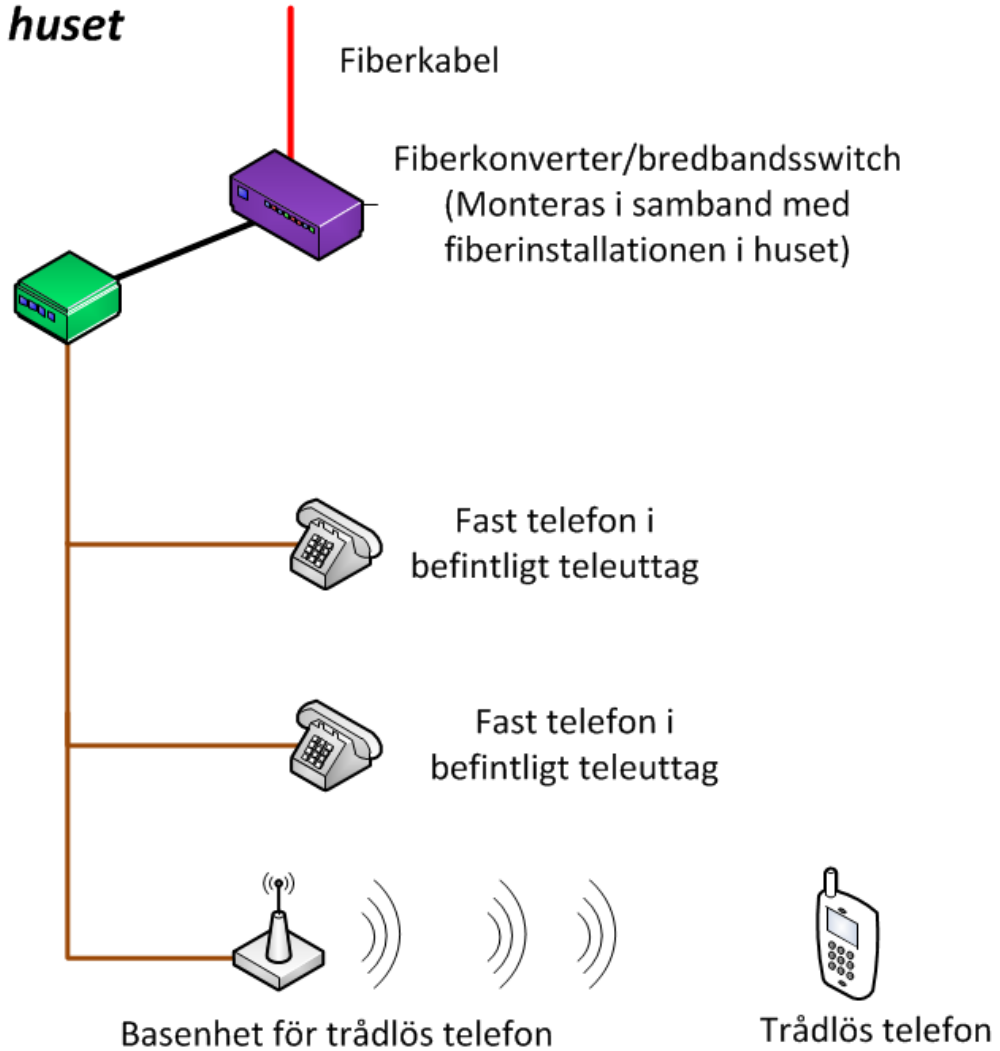

## Enklaste lösningen för telefoni

Telefonadapter  
(Tillhandahålls av  
tjänsteleverantören när man  
tecknar telefonabonnemang)

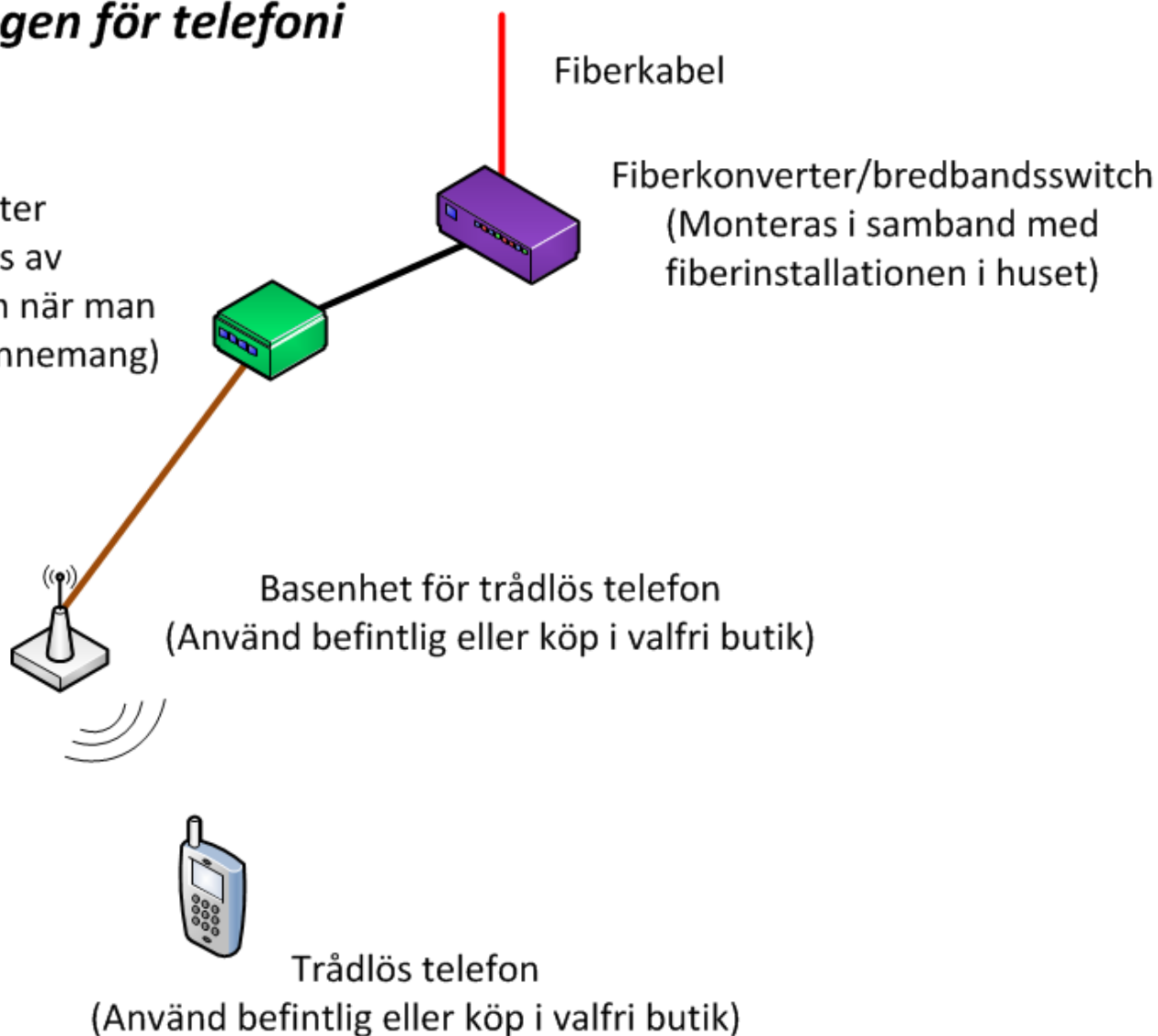

Fiberkabel

Fiberkonverter/bredbandsswitch  
(Monteras i samband med  
fiberinstallationen i huset)

Basenhet för trådlös telefon  
(Använd befintlig eller köp i valfri butik)

Trådlös telefon  
(Använd befintlig eller köp i valfri butik)

# Inkoppling av fiber i huset

## *Inkoppling fler än 1 TV*

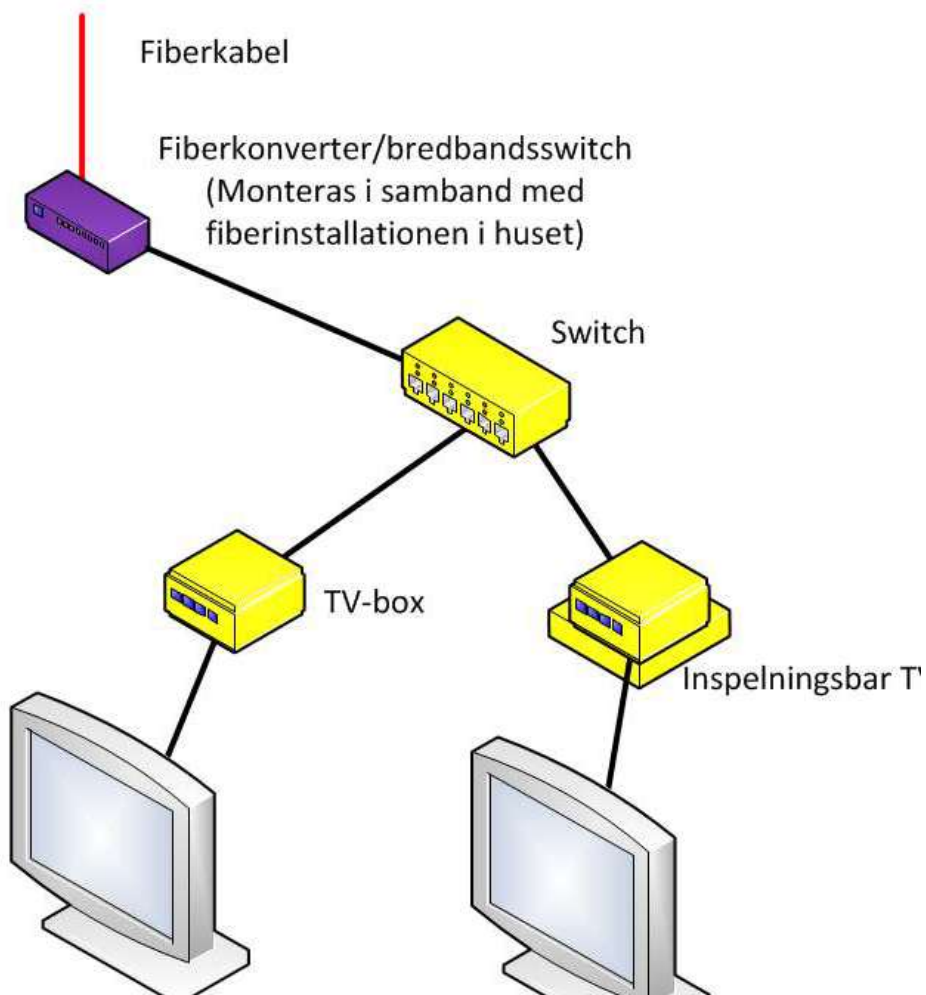

# Inkoppling av fiber i huset

*Inkoppling fler än 1 TV*

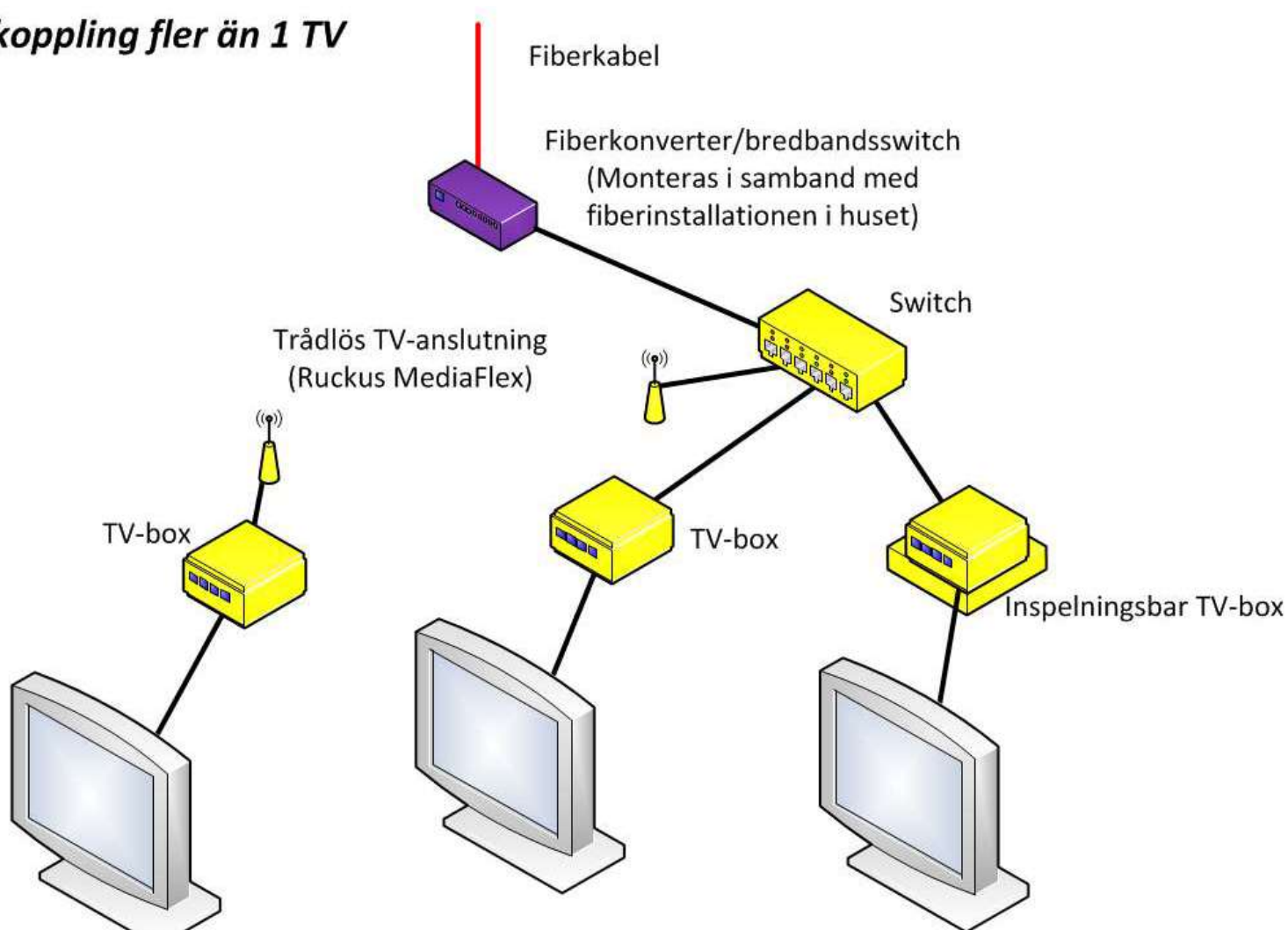

# Inkoppling av fiber i huset